



BASCULANTI IN ACCIAIO

Porte antincendio - multiuso



PORTE DA GARAGE

NOI. I SANDRINI.

La nostra azienda, a gestione familiare, è oggi una delle principali realtà italiane nella produzione di porte basculanti e sezionali.

La passione per la qualità, la valorizzazione delle abilità artigianali, la voglia di sperimentare, l'amore per l'innovazione: questi sono i cardini del nostro lavoro quotidiano.

Investimenti in tecnologia, ricerca e professionalità ci hanno permesso di raggiungere un alto grado di sviluppo ed un'elevata personalizzazione dei prodotti.

Un'azienda che, grazie ai valori che solo una famiglia può esprimere, è riuscita da oltre trent'anni a ritagliarsi uno spazio di assoluto prestigio in campo nazionale vantando una produzione di alta qualità nel rispetto del Made in Italy.

Oggi l'azienda occupa un'area di oltre 15.000 mq, che comprende stabilimenti di produzione, magazzini e uffici, con addetti specializzati che sono parte integrante della nostra famiglia.

INDICE

Basculanti in acciaio

| | |
|---|---------|
| 30 ANNI DI INNOVAZIONE | Pag. 04 |
| BASCULANTI ACCIAIO | |
| DOGA STANDARD | Pag. 08 |
| DOGA LISCIA FLAT | Pag. 10 |
| PIASTRA ANTIEFFRAZIONE | Pag. 12 |
| ALETTATA | Pag. 14 |
| MICROFORATA | Pag. 15 |
| RETE STIRATA | Pag. 16 |
| RETE STAMPATA | Pag. 17 |
| COIBENTATA | Pag. 18 |
| SICUREZZA | Pag. 19 |
| BASCULANTE SALVASPAZIO SISTEMA BREVETTATO | Pag. 26 |
| ESTETICHE SPECIALI | |
| EXCLUSIVE 25 | Pag. 20 |
| EXCLUSIVE 40 | Pag. 22 |
| GRANDI DIMENSIONI | Pag. 28 |
| ESTETICHE PERSONALIZZATE | Pag. 29 |
| FORI E AERAZIONE | Pag. 30 |
| ACCESSORI | |
| SOPRALUCE | Pag. 32 |
| VELETTE DI COMPENSAZIONE, COPRIFILI E BATTUTE | Pag. 34 |
| PORTA PEDONALE | Pag. 35 |
| SERRATURE, TIPOLOGIE DI CHIUSURE | Pag. 36 |
| MANIGLIE, CATENACCI | Pag. 37 |
| DISEGNI TECNICI | |
| SEZIONE MONTANTI, SEZIONE TRAVERSA SUPERIORE | Pag. 38 |
| BASCULANTE A CONTRAPPESI | Pag. 40 |
| BASCULANTE SALVASPAZIO | Pag. 42 |
| DETTAGLI TECNICI | |
| TIPOLOGIE DI APERTURA | Pag. 44 |
| COLORI RAL | Pag. 45 |
| PREDISPOSIZIONE ALL'AUTOMAZIONE | Pag. 46 |
| AUTOMAZIONE A BORDO MANTO, AUTOMAZIONE A TRAINO | Pag. 48 |
| REI-MULTIUSO | |
| PORTE TAGLIAFUOCO EI 60/120 | Pag. 52 |
| PORTE MULTIUSO | Pag. 53 |
| ACCESSORI PORTE EI 60/120 E MULTIUSO | Pag. 54 |
| PORTE CANTINA | Pag. 55 |
| LA NOSTRA POLITICA COMMERCIALE | Pag. 56 |

30 ANNI DI INNOVAZIONE



Sede e stabilimento produttivo porte basculanti e serrande in acciaio con impianto di verniciatura a polveri.



Stabilimento produttivo porte basculanti in legno e portoni sezionali.



Stabilimento produttivo basculanti sandwich, portoni scorrevoli e magazzino prodotti finiti.

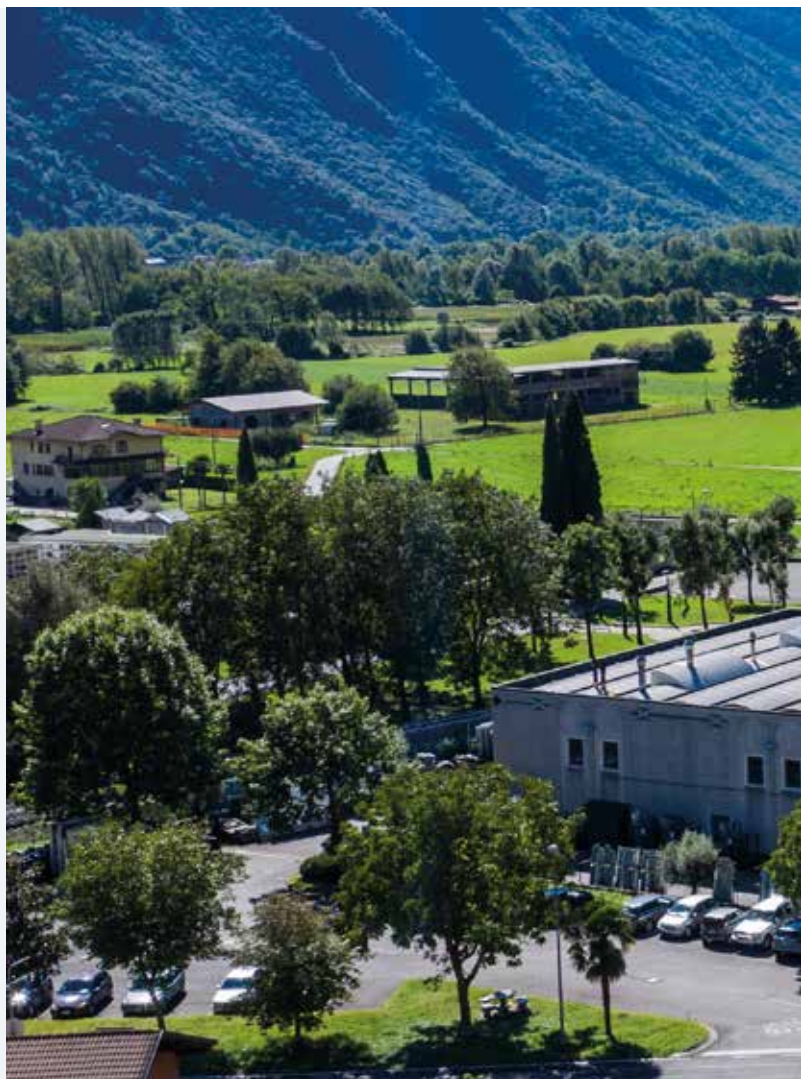

Prodotti su misura

Grazie all'esperienza maturata nel settore, garantiamo soluzioni pensate e realizzate su misura che, partendo dalle concrete necessità del cliente, si adattano alle caratteristiche del box auto, sia a livello architettonico che funzionale.

Materiali e finiture

I nostri prodotti sono realizzati con materiali e soluzioni di alta qualità, che permettono un'ottimale funzionalità e durata nel tempo. Gli elevati spessori utilizzati, la qualità e la selezione dei materiali fanno delle porte Sandrini il prodotto per eccellenza.

Certificazioni

Tutti i nostri prodotti sono omologati e certificati secondo i severi standard di sicurezza della norma CE Europea 13241-1, sono corredati dal certificato C.E. e dalla dichiarazione di prestazione (DOP).

Le porte motorizzate sono inoltre certificate conformi alla direttiva macchine vigente.

Consulenza

Il nostro personale è sempre a disposizione per assistervi e consigliarvi nella scelta dei prodotti più adatti alle vostre necessità e realizzarli così su misura per voi. Una vasta gamma di modelli e realizzazioni tra le quali troverete quelle che più si addicono al vostro box.



Posa e assistenza

Arriva per ultima ma è anche questa una fase cruciale del percorso di fornitura al cliente. Ci occupiamo direttamente del servizio di posa e assistenza, che viene gestito da personale formato e qualificato.

L'elemento fondamentale per la soddisfazione del cliente è per noi la capacità di sapersi distinguere e fidelizzare il cliente rispondendo in maniera tempestiva alle sue richieste.

Garanzia Plus

Altro Plus è la nostra esclusiva garanzia commerciale, che si aggiunge a quella prevista per legge:

- + 2 anni sulla struttura metallica*
- + 2 anni sulla verniciatura a polveri*
- + 2 anni sulla verniciatura all'acqua dei rivestimenti in legno*

*Riservato ai clienti che sottoscrivono il modulo di manutenzione programmata con il servizio tecnico Sandrini allegato al libretto uso e manutenzione.







DOGA STANDARD VERTICALE

A contrappesi

Basculante costruita con misure al centimetro.

Montanti laterali da 65/85/105/125 mm, traversa superiore da 115 mm in lamiera pressopiegata sagomata per garantire la massima resistenza alla flessione.

Anta mobile realizzata con lamiera di tamponamento grecata dogata verticale, con fori di aerazione a richiesta.



TIPOLOGIA FORATURE (pag. 30)



Tasca



Rettangolari



Tondi



Quadrati



Romboidali



Doga
standard
verticale



Vista
interna



Vista
esterna
con porta
pedonale
inserita
nell'anta
mobile.

TIPOLOGIA DI APERTURA (pag. 44)



Apertura
debordante



Apertura
non debordante



Apertura
snodata

DIMENSIONE MASSIMA REALIZZABILE

Misure fino a
L 6000 mm x H 3000 mm

INGOMBRO DEI MONTANTI

(pag. 38)



SLIM
65



COMPACT
85



NORMAL
105



MAXI
125

OPTIONALS



Soppaluce e Vele
(pag. 32-34)



Maniglie e Serrature
(pag. 36-37)



Porta pedonale
(pag. 35)



Automazione
(pag. 47-48)



Colori RAL
disponibili (pag. 45)

DOGA STANDARD ORIZZONTALE

A contrappesi

Basculante costruita con misure al centimetro.

Montanti laterali da 65/85/105/125 mm, traversa superiore da 115 mm in lamiera pressopiegata sagomata per garantire la massima resistenza alla flessione.

Anta mobile realizzata con lamiera di tamponamento grecata dogata orizzontale, con fori di aerazione a richiesta.



TIPOLOGIA FORATURE (pag. 30)



Tasca Rettangolari Microfori



Doga standard orizzontale



Vista interna



Vista esterna con porta pedonale inserita nell'anta mobile.

TIPOLOGIA DI APERTURA (pag. 44)



Apertura debordante



Apertura non debordante



Apertura snodata

DIMENSIONE MASSIMA REALIZZABILE

Misure fino a
L 6000 mm x H 3000 mm

INGOMBRO DEI MONTANTI (pag. 38)



SLIM
65



COMPACT
85



NORMAL
105



MAXI
125

OPTIONALS



Sopraluce e Vele
(pag. 32-34)



Maniglie e Serrature
(pag. 36-37)



Porta pedonale
(pag. 35)



Automazione
(pag. 47-48)



Colori RAL
disponibili (pag. 45)



A contrappesi

La nuova doga liscia FLAT in lamiera grecata liscia migliora l'estetica della porta basculante, donandole un design moderno destinato a durare nel tempo; la solidità del manto rimane inalterata grazie agli elevati spessori delle lamiere. La nuova doga liscia FLAT è disponibile su tutti i modelli con doga standard.

La nuova doga liscia FLAT delle basculanti Sandrini si differenzia dalle comuni basculanti a contrappesi per la totale assenza di nervature.



Doga standard grecata e nervata con passo di 100 mm.





La nuova doga FLAT è disponibile su tutte le porte basculanti in acciaio.

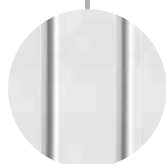

Doga liscia FLAT verticale



Doga liscia FLAT orizzontale

TIPOLOGIA DI APERTURA (pag. 44)



Apertura debordante



Apertura non debordante



Apertura snodata

DIMENSIONE MASSIMA REALIZZABILE

Misure fino a
L 6000 mm x H 3000 mm

INGOMBRO DEI MONTANTI (pag. 38)



SLIM
65



COMPACT
85



NORMAL
105



MAXI
125

OPTIONALS



Aerazione manto
(pag. 30)



Sopraluce e Velette
(pag. 32-34)



Maniglie e Serrature
(pag. 36-37)



Porta pedonale
(pag. 35)



Automazione
(pag. 47-48)



Colori RAL disponibili (pag. 45)



Sicurezza attiva

La piastra antieffrazione protegge la serratura delle porte basculanti, aumentando la resistenza ai tentativi di scasso. Applicabile su tutte le tipologie di basculanti monolamiera, è invisibile all'esterno grazie all'applicazione senza viti.

La piastra viene montata in fabbrica e fornita con la porta basculante. Piastra antieffrazione in acciaio zincato, spessore 2/2,5 mm di dimensione 510x400 mm, posizionato all'interno in corrispondenza della serratura superiore.



Particolare della piastra antieffrazione con serratura a 3 punti di chiusura.



In alternativa la piastra può essere installata con serratura a un punto di chiusura.



Vista esterna della basculante con piastra antieffrazione montata in fabbrica.

BASTA LADRI!

Rendi più sicura la tua porta con la **nostra piastra antieffrazione.**



Prima dell'applicazione della piastra antieffrazione.



Dettaglio della piastra antieffrazione dopo l'applicazione.



Vista esterna della basculante **dopo** l'applicazione della piastra antieffrazione in acciaio zincato, spessore 2/2,5 mm di dimensione 510x400 mm, completa di numero 6 viti testa piatta di sicurezza da installare all'esterno in corrispondenza della serratura superiore.





ALETTATA

A contrappesi

Basculante costruita con misure al centimetro.

Montanti laterali da 105/125 mm, traversa superiore da 115 mm in lamiera pressopiegata sagomata per garantire la massima resistenza alla flessione.

Anta mobile realizzata a persiana che impedisce la visione all'interno del box.

Aletta di spessore 7/10 sagomata a "Z". Superficie di aerazione del manto circa 40%.



**TIPOLOGIA
MANTO**
(pag. 31)



Vista
interna



Vista
esterna
con porta
pedonale
inserita
nell'anta
mobile.

TIPOLOGIA DI APERTURA (pag. 44)



Apertura
debordante



Apertura
non debordante



Apertura
snodata

DIMENSIONE MASSIMA REALIZZABILE

Misure fino a
L 6000 mm x H 3000 mm

INGOMBRO DEI MONTANTI

(pag. 38)



NORMAL
105



MAXI
125

OPTIONALS



Sopraluce e Velette
(pag. 32-34)



Maniglie e Serrature
(pag. 36-37)



Porta pedonale
(pag. 35)



Automazione
(pag. 47-48)



**Colori RAL
disponibili** (pag. 45)

MICROFORATA

A contrappesi

Basculante costruita con misure al centimetro.

Montanti laterali da 65/85/105/125 mm, traversa superiore da 115 mm in lamiera pressopiegata sagomata per garantire la massima resistenza alla flessione.

Anta mobile realizzata con doghe microforate di diametro 7 mm.

Superficie di aerazione del manto circa 30%.



TIPOLOGIA MANTO
(pag. 31)

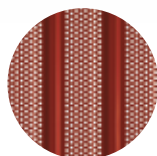

Vista interna



Vista esterna con porta pedonale inserita nell'anta mobile.

TIPOLOGIA DI APERTURA (pag. 44)



Apertura debordante



Apertura non debordante



Apertura snodata

DIMENSIONE MASSIMA REALIZZABILE

Misure fino a
L 6000 mm x H 3000 mm

INGOMBRO DEI MONTANTI (pag. 38)



SLIM
65



COMPACT
85



NORMAL
105



MAXI
125

OPTIONALS



Sopraluce e Vele
(pag. 32-34)



Maniglie e Serrature
(pag. 36-37)



Porta pedonale
(pag. 35)



Automazione
(pag. 47-48)



Colori RAL
disponibili (pag. 45)



RETE STIRATA

A contrappesi

Basculante costruita con misure al centimetro.
Montanti laterali da 105/125 mm, traversa superiore da 115 mm in lamiera pressopiegata sagomata per garantire la massima resistenza alla flessione.
Anta mobile realizzata con rete romboidale stirata zincata, dimensioni 10x43.
Aerazione superficie del manto circa 50%.



**TIPOLOGIA
MANTO**
(pag. 31)



Vista
interna



Vista
esterna
con porta
pedonale
inserita
nell'anta
mobile.

TIPOLOGIA DI APERTURA (pag. 44)



Apertura
debordante



Apertura
non debordante



Apertura
snodata

DIMENSIONE MASSIMA REALIZZABILE

Misure fino a
L 6000 mm x H 3000 mm

INGOMBRO DEI MONTANTI

(pag. 38)



NORMAL
105



MAXI
125

OPTIONALS



Sopraluce e Velette
(pag. 32-34)



Maniglie e Serrature
(pag. 36-37)



Porta pedonale
(pag. 35)



Automazione
(pag. 47-48)



**Colori RAL
disponibili** (pag. 45)

RETE STAMPATA

A contrappesi

Basculante costruita con misure al centimetro.

Montanti laterali da 105/125 mm, traversa superiore da 115 mm in lamiera pressopiegata sagomata per garantire la massima resistenza alla flessione.

Anta mobile realizzata con rete maglia SQ60 zincata, dimensioni 60x45.

Aerazione superficie del manto circa 65%.



TIPOLOGIA MANTO
(pag. 31)



Vista interna



Vista esterna con porta pedonale inserita nell'anta mobile.

TIPOLOGIA DI APERTURA (pag. 44)



Apertura debordante



Apertura non debordante



Apertura snodata

DIMENSIONE MASSIMA REALIZZABILE

Misure fino a
L 6000 mm x H 3000 mm

INGOMBRO DEI MONTANTI

(pag. 38)



NORMAL
105



MAXI
125

OPTIONALS



Sopraluce e Velette
(pag. 32-34)



Maniglie e Serrature
(pag. 36-37)



Porta pedonale
(pag. 35)



Automazione
(pag. 47-48)



Colori RAL disponibili (pag. 45)



COIBENTATA

A contrappesi

Basculante costruita con misure al centimetro.

Montanti laterali da 105/125 mm, traversa superiore da 115 mm in lamiera pressopiegata sagomata per garantire la massima resistenza alla flessione.

Anta mobile realizzata con battente a doppia parete in lamiera zincata grecata e pannello interno in Stiferite Class-S.

Questa porta consente un'ottima tenuta termica e viene fornita normalmente con lamiera grecata d'acciaio 6/10 o 8/10 all'esterno e lamiera grecata 6/10 all'interno.



COIBENTAZIONE ANTA MOBILE

La coibentazione tra le due lamiere viene eseguita con Stiferite Class-S ignifuga e idrorepellente.

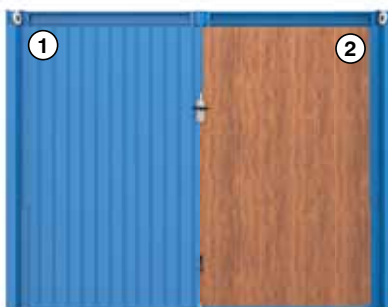

Vista interna:

- ① Lamiera grecata
- ② Okoumé



Vista esterna con porta pedonale inserita nell'anta mobile.

TIPOLOGIA DI APERTURA (pag. 44)



Apertura
debordante



Apertura
non debordante



Apertura
snodata

DIMENSIONE MASSIMA REALIZZABILE

Misure fino a
L 6000 mm x H 3000 mm

INGOMBRO DEI MONTANTI

(pag. 38)



NORMAL
105



MAXI
125

OPTIONALS



Sopraluce e Vele
(pag. 32-34)



Maniglie e Serrature
(pag. 36-37)



Porta pedonale
(pag. 35)



Automazione
(pag. 47-48)



Colori RAL
disponibili (pag. 45)

SICUREZZA

A contrappesi

Basculante costruita con misure al centimetro.

Montanti laterali da 105/125 mm, traversa superiore da 115 mm in lamiera pressopiegata sagomata per garantire la massima resistenza alla flessione.

Anta mobile realizzata con spessori maggiorati che variano dal 6/10 al 12/10, con doppia lamiera 6+6/10 per pannello esterno e 6/10 o 8/10 per pannello interno. Può essere dotata di diversi tipi di serrature, con più punti di chiusura.



Su richiesta è disponibile la placca in alluminio con defender.



Vista interna

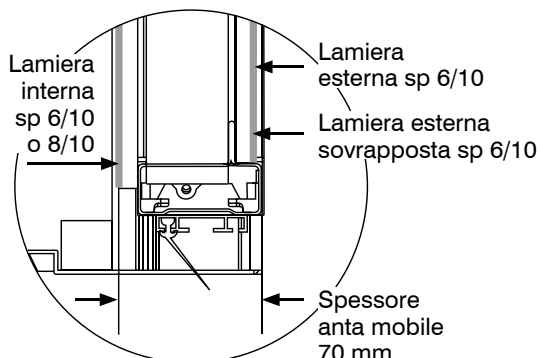

TIPOLOGIA DI APERTURA (pag. 44)



Apertura debordante



Apertura non debordante



Apertura snodata

DIMENSIONE MASSIMA REALIZZABILE

Misure fino a
L 6000 mm x H 3000 mm

INGOMBRO DEI MONTANTI (pag. 38)



OPTIONALS



Sopraluce e Velette (pag. 32-34)



Maniglie e Serrature (pag. 36-37)



Automazione (pag. 47-48)



Colori RAL disponibili (pag. 45)



A contrappesi

Basculante costruita con misure al centimetro.

Montanti laterali da 105/125 mm, traversa superiore da 115 mm in lamiera pressopiegata sagomata per garantire la massima resistenza alla flessione.

Anta mobile realizzata con spessore 10/10, passo medio di 25 cm, senza interruzione di linea nella versione verticale.



Doga
Exclusive 25
verticale



Vista
interna



AERAZIONE

Aerazione con fori quadrati
inseriti nella doga dimensione
10x10 mm = 0,085 mq/ml

A contrappesi

Basculante costruita con misure al centimetro.

Montanti laterali da 105/125 mm, traversa superiore da 115 mm in lamiera pressopiegata sagomata per garantire la massima resistenza alla flessione.

Anta mobile realizzata con spessore 10/10, passo medio di 25 cm, senza interruzione di linea nella versione orizzontale.



Vista interna



Doga
Exclusive 25
orizzontale



AERAZIONE

Aerazione con fori quadrati inseriti nella doga dimensione 10x10 mm = 0,085 mq/ml

TIPOLOGIA DI APERTURA (pag. 44)



Apertura
debordante



Apertura
non debordante



Apertura
snodata

DIMENSIONE MASSIMA REALIZZABILE

Misure fino a
L 6000 mm x H 3000 mm

INGOMBRO DEI MONTANTI (pag. 38)



NORMAL
105



MAXI
125

OPTIONALS



Sopraluce e Velette
(pag. 32-34)



**Realizzabili solo
oltre il manto**



Maniglie e Serrature
(pag. 36-37)



Automazione
(pag. 47-48)



**Colori RAL
disponibili** (pag. 45)



A contrappesi

Basculante costruita con misure al centimetro.

Montanti laterali da 105/125 mm, traversa superiore da 115 mm in lamiera pressopiegata sagomata per garantire la massima resistenza alla flessione.

Anta mobile realizzata con spessore 10/10, passo medio di 40 cm, senza interruzione di linea nella versione verticale.



Doga
Exclusive 40
verticale



Vista
interna



AERAZIONE

Aerazione con fori quadrati
inseriti nella doga dimensione
10x10 mm = 0,085 mq/ml

A contrappesi

Basculante costruita con misure al centimetro.

Montanti laterali da 105/125 mm, traversa superiore da 115 mm in lamiera pressopiegata sagomata per garantire la massima resistenza alla flessione.

Anta mobile realizzata con spessore 10/10, passo medio di 40 cm, senza interruzione di linea nella versione orizzontale.

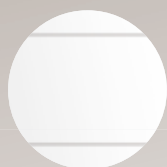

Doga
Esclusive 40
orizzontale



Vista
interna



AERAZIONE

Aerazione con fori quadrati inseriti nella doga dimensione 10x10 mm = 0,085 mq/ml

TIPOLOGIA DI APERTURA (pag. 44)



Apertura
debordante



Apertura
non debordante



Apertura
snodata

DIMENSIONE MASSIMA REALIZZABILE

Misure fino a
L 6000 mm x H 3000 mm

INGOMBRO DEI MONTANTI

(pag. 38)



NORMAL
105



MAXI
125

OPTIONALS



Sopraluce e Velette
(pag. 32-34)



**Realizzabili solo
oltre il manto**



Maniglie e Serrature
(pag. 36-37)



Automazione
(pag. 47-48)



**Colori RAL
disponibili (pag. 45)**







SALVASPAZIO DOGA STANDARD VERTICALE

Con molla superiore a torsione

La basculante in acciaio dall'originale ed esclusivo funzionamento a molle brevettato da SANDRINI. La sua particolare caratteristica è rappresentata dall'albero superiore che fa da asse di torsione, impedendo lo svergolamento dell'anta apribile.

Con i suoi montanti laterali profilati in un unico pezzo da 50 mm non ha eguali sul mercato.

Traversa superiore da 120 mm in lamiera pressopiegata sagomata per garantire la massima resistenza alla flessione.

Anta mobile realizzata con lamiera di tamponamento grecata dogata verticale o orizzontale, con fori di aerazione a richiesta.



**SOLO
5 CM**

INGOMBRO DEL MONTANTE
LATERALE DI SOLO 5 CM.
Sistema brevettato Sandrini.

TIPOLOGIA FORATURE (pag. 30)



Tasca



Rettangolari



Tondi

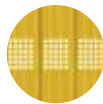

Quadrati



Romboidali

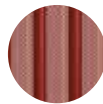

Microfori



Doga
standard
verticale

TIPOLOGIA DI APERTURA (pag. 44)



Apertura
debordante

DIMENSIONE MASSIMA REALIZZABILE

Misure fino a
L 2800 mm x H 2600 mm

INGOMBRO DEI MONTANTI

(pag. 38)



**TORSION
50**

OPTIONALS



Sopraluce e Velette
(pag. 32-34)



Realizzabili solo
oltre il manto



Maniglie e Serrature
(pag. 36-37)



Porta pedonale
(pag. 35)



Realizzabile solo
con basculante
manuale



Automazione
(pag. 47-48)



Colori RAL
disponibili (pag. 45)



Vista interna
della basculante
salvaspazio con
doga standard
verticale.



Particolare
molla superiore



Particolare zanca
ad innesto rapido



SALVASPAZIO DOGA STANDARD ORIZZONTALE

TIPOLOGIA FORATURE (pag. 30)



Tasca Rettangolari Microfori



Doga
standard
orizzontale



Grazie alla nostra esperienza trentennale e il know-how acquisito, siamo in grado di realizzare e certificare porte basculanti fino a L 8000 mm.





La sapiente manualità dei nostri artigiani è in grado di realizzare qualsiasi vostra esigenza estetica.





Tutte le porte basculanti SANDRINI possono essere dotate di forature in molteplici soluzioni.

Tipologie di fori



Feritoie a tasca

6 File superiori + 6 file inferiori

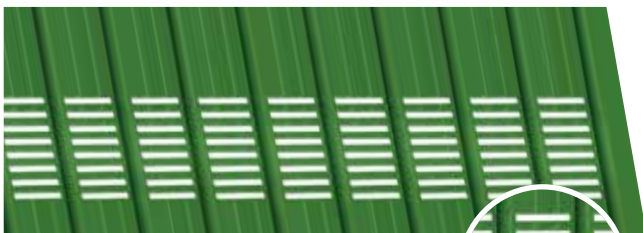

Fori rettangolari

Dimensione 68,5x8 mm
8 File superiori + 8 file inferiori



Fori romboidali

Dimensione 8x29 mm
6 File superiori + 6 file inferiori



Fori tondi

Dimensione \varnothing 9 mm
8 File superiori + 8 file inferiori



Fori quadrati

Dimensione 9x9 mm
6 File superiori + 6 file inferiori

Tutte le porte basculanti SANDRINI possono essere dotate di aerazioni e reti in molteplici soluzioni.

Tipologie di aerazioni



Alette a persiana

Spessore del manto con aletta a persiana 7/10
Aerazione del manto circa 40%

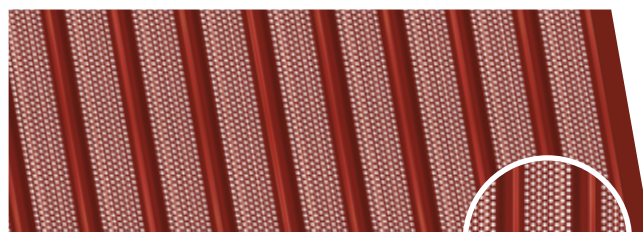

Microforata

Dimensione del foro \varnothing 7 mm
Spessore 6/10
Aerazione del manto circa 30%

Tipologie di reti



Rete stirata

Dimensione della rete 10x43 mm
Spessore 15/10
Aerazione del manto circa 50%



Lamiera stampata SQ60

Dimensione della rete 60x45 mm
Spessore 20/10
Aerazione del manto circa 65%



Modello sopra luce non realizzabile su: modelli Exclusive e Salvaspazio.



Specchiatura fissa, fermavetro e policarbonato



Specchiatura fissa e fermavetro



Apertura a Vasistas (vista interna)



Alette a persiana



Lamiera microforata Ø 7 mm



Rete 10x43 mm



Specchiatura fissa, fermavetro e policarbonato



Specchiatura fissa e fermavetro



Apertura a Vasistas (vista interna)



Lamiera microforata Ø 7 mm



Rete 10x43 mm



Alette a persiana



Lamiera cieca liscia



Lamiera cieca grecata verticale



Lamiera cieca grecata orizzontale



Velette



Lamiera microforata Ø 7 mm



Rete 10x43 mm



Lamiera cieca liscia

Coprifili e battute



Coprifili laterali - superiore



Battuta interna in PVC



Battuta interna in acciaio

PORTA PEDONALE

La gamma degli accessori per le porte è completa per qualsiasi esigenza. La porta pedonale è fornita con maniglia e serratura, su richiesta è possibile installare serratura a 3 punti di chiusura con rostri fissi laterali e maniglione antipanico.



Porta pedonale su basculante con doga standard verticale



Porta pedonale su basculante coibentata (vista interna)



Cerniere a vista con apertura a 180°



Porta pedonale su basculante con doga standard orizzontale



Particolare rostro fisso laterale installato solo con serratura antitrapano



Maniglione antipanico mod. Idea



Tutte le nostre porte basculanti sono concepite per la massima sicurezza e tranquillità d'uso.

Serrature



Mezzo cilindro
Yale tondo



Mezzo cilindro Yale
europeo a profilo



Mezzo cilindro Yale di
sicurezza antitrapano



Cilindro esterno per
serratura inferiore a
2 punti di chiusura
laterale

Tipologie di chiusura

Il kit di serrature a tre o cinque punti di chiusura, il defender con cilindro antitrapano e la piastra antieffrazione, abbinati a spessori maggiorati delle lamiere del manto, permettono di realizzare una basculante blindata a tutti gli effetti.



Retro basculante con 5 punti di chiusura e piastra antieffrazione



Serratura superiore a
3 punti di chiusura
con piastra
antieffrazione



Serratura superiore a
1 punto di chiusura
con piastra
antieffrazione



Serratura inferiore a
2 punti di chiusura
laterale

Maniglie

Le maniglie sono previste in tre configurazioni: nylon nera, in alluminio con finitura bronzata o satinata.



Maniglia nylon nera



Maniglia alluminio con finitura satinata



Maniglia alluminio con finitura bronzata e defender a protezione del cilindro



Catenacci interni



Catenaccio inserito nella basculante



Catenaccio inserito nella porta pedonale



**SEZIONI
MONTANTI**

Montante da 50

Funzionamento
a molla

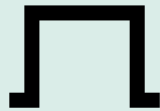

**TORSION
50**

Mod. fino a
L 2800 x H 2600 mm

Sezione montante

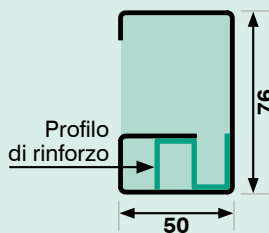

Sezione traversa superiore



- per modello
SALVASPAZIO

Montante da 65

Funzionamento
a contrappesi



**SLIM
65**

A richiesta, per porte fino a
L 2500 x H 2400 mm

Sezione montante

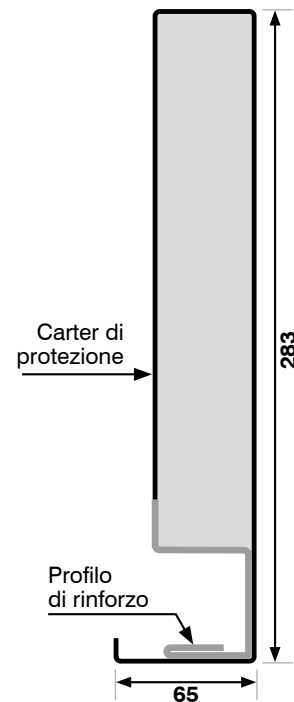

Sezione traversa superiore

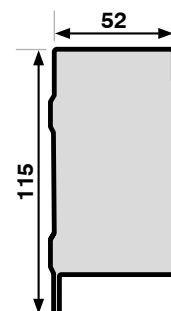

- per tutti i modelli
escluso mod. SALVASPAZIO

Montante da 85

Funzionamento a contrappesi



COMPACT
85

A richiesta, per porte fino a L 2500 x H 2400 mm

Sezione montante

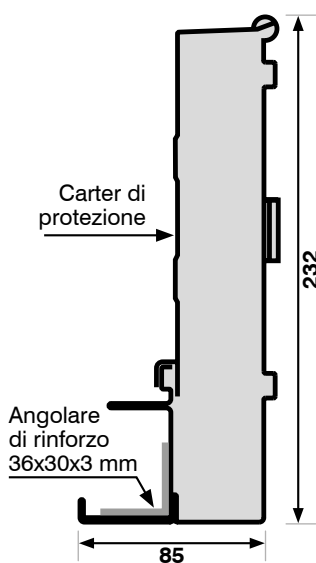

Sezione traversa superiore

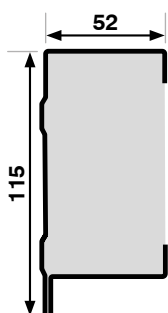

- per **tutti i modelli**
escluso mod. SALVASPAZIO

Montante da 105

Funzionamento a contrappesi



NORMAL
105

Per porte fino a L 3260 x H 3000 mm

Sezione montante

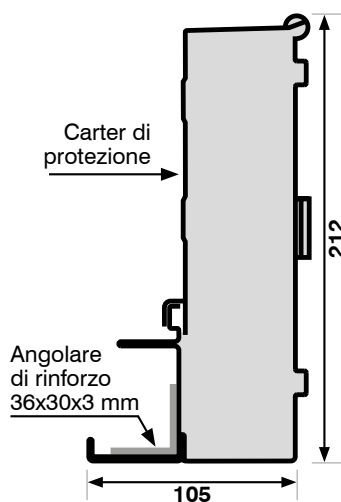

Sezione traversa superiore

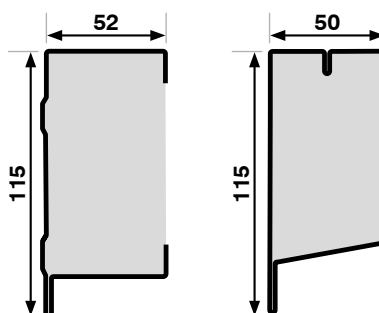

- per **tutti i modelli**,
escluso mod. SALVASPAZIO

- solo per mod. **EXCLUSIVE**

Montante da 125

Funzionamento a contrappesi



MAXI
125

Per porte fino a L 6000 x H 3000 mm

Sezione montante

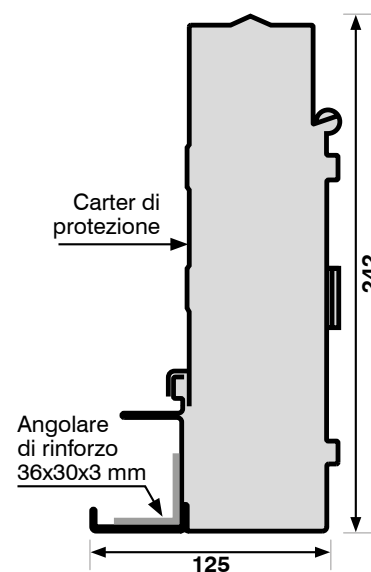

Sezione traversa superiore

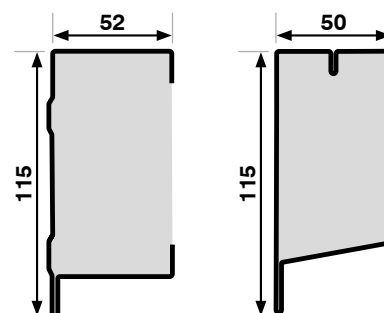

- per **tutti i modelli**,
escluso mod. SALVASPAZIO

- solo per mod. **EXCLUSIVE**



Vista esterna

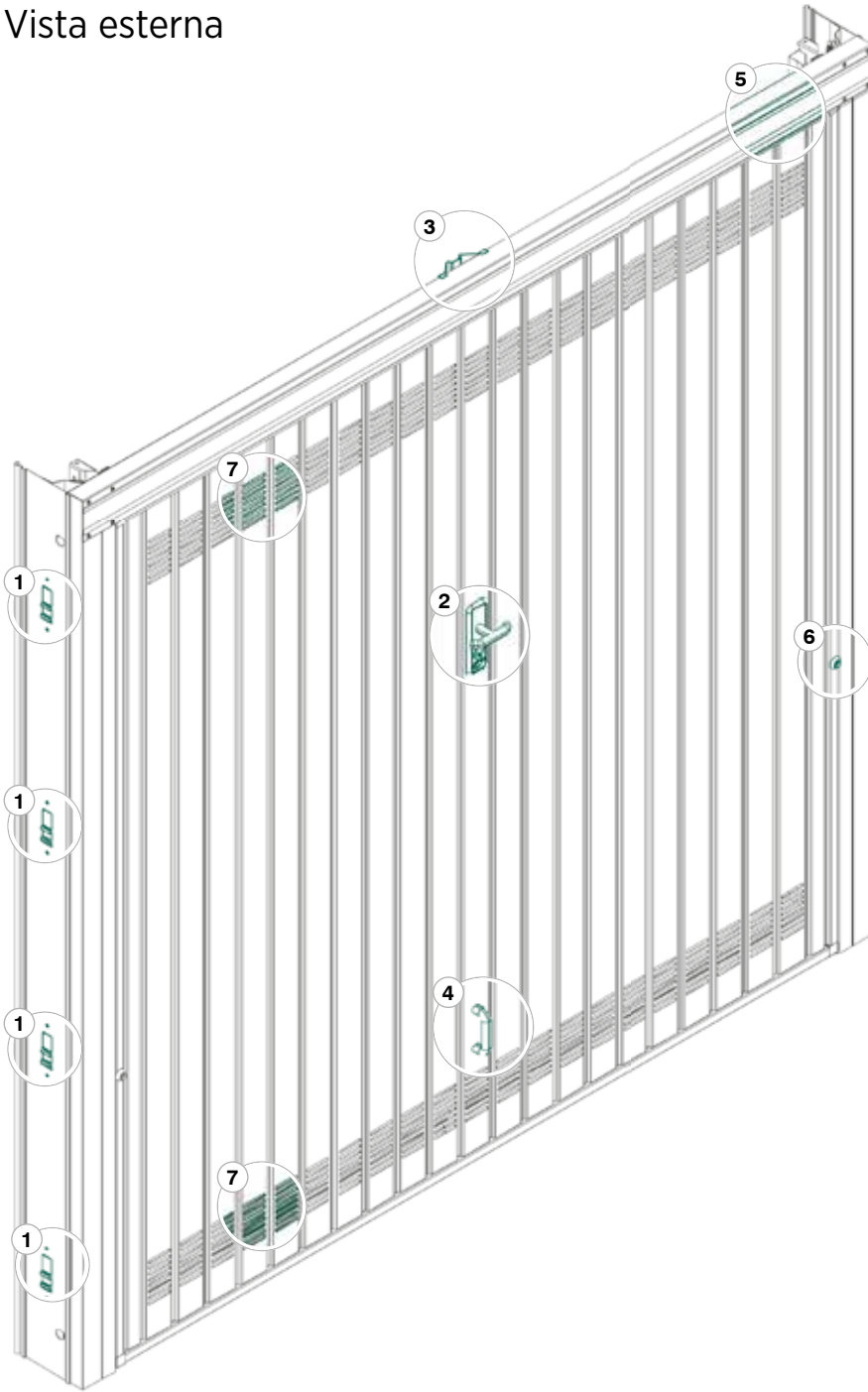

Elementi della basculante

- ① Zanca di fissaggio
- ② Maniglia superiore con serratura
- ③ Gaccia
- ④ Maniglia inferiore a ponte
- ⑤ Traversa superiore
- ⑥ Gommino paracolpi
- ⑦ Fori di aerazione
- ⑧ Maniglia inferiore con cordino e campanella
- ⑨ Carter di protezione
- ⑩ Carrucola e fune d'acciaio
- ⑪ Omega di rinforzo
- ⑫ Tubolare perimetrale del telo

TIPOLOGIE DI INSTALLAZIONE E INGOMBRI

H.P.: l'altezza del passaggio è pari a $H - 220/240$ mm. In presenza dell'automazione a bordo/traino si riduce di ulteriori 70 mm.



**SLIM
65**

Telaio oltre luce

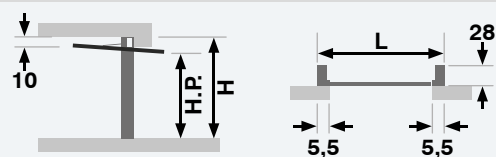

Telaio in luce

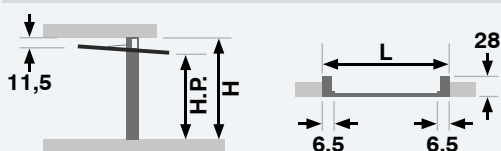

**COMPACT
85**

Telaio oltre luce

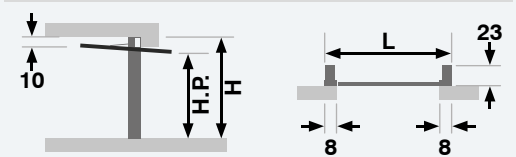

Telaio in luce

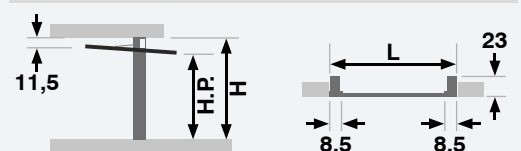

Vista interna

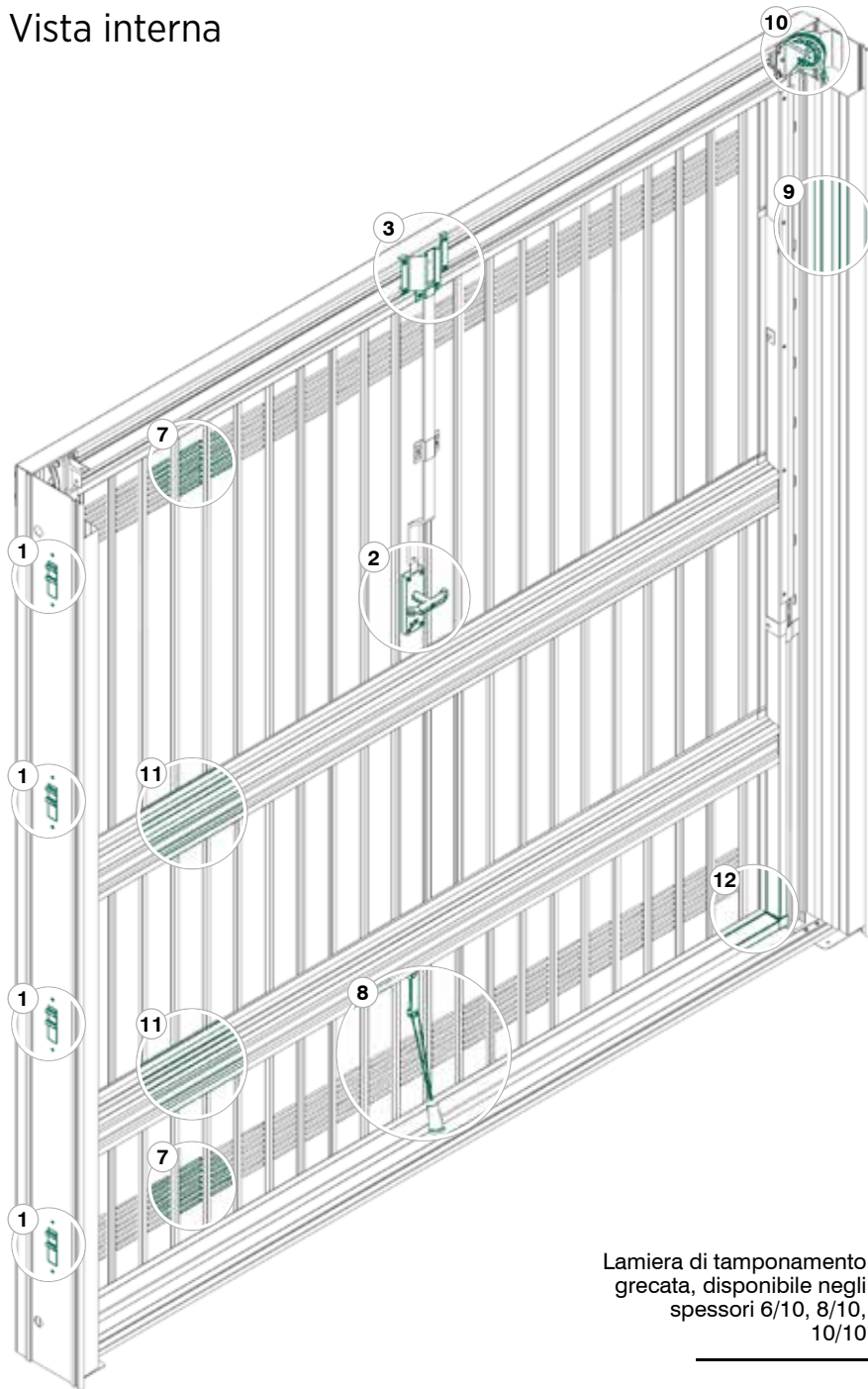

11 Omega di rinforzo

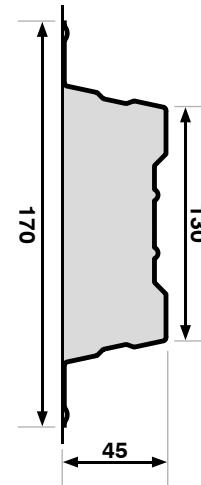

12 Tubolare perimetrale del telo

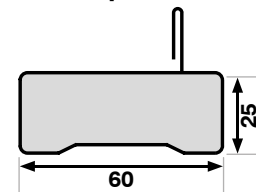

Sezione montante con particolare del cuscinetto e dispositivo paracadute

Lamiera di tamponamento grecata, disponibile negli spessori 6/10, 8/10, 10/10

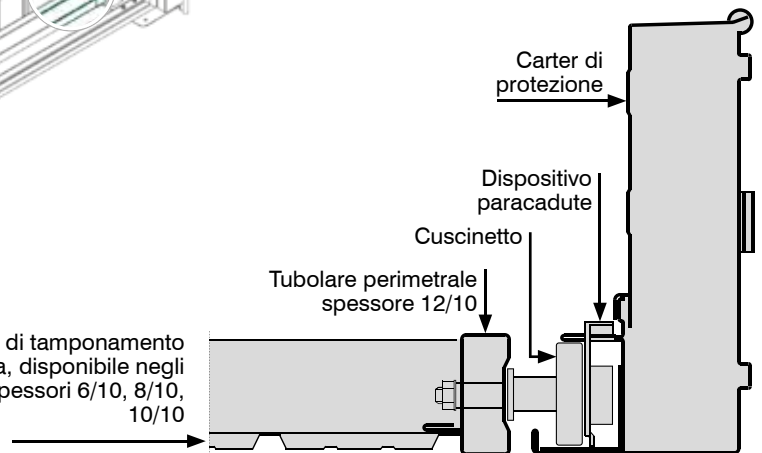

Telaio oltre luce

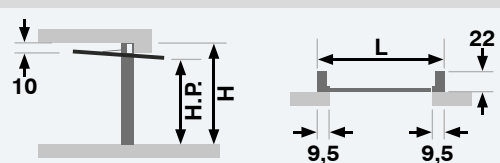

Telaio in luce

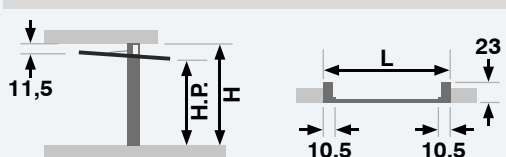

Telaio oltre luce

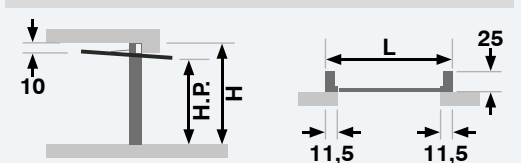

Telaio in luce

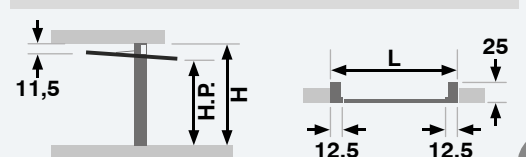



Basculante con molla superiore a torsione

Vista esterna



Elementi della basculante

- ① Zanca di fissaggio
- ② Maniglia superiore con serratura
- ③ Carrucola avvolgicavo
- ④ Maniglia inferiore a ponte
- ⑤ Molla superiore a torsione
- ⑥ Gommino paracolpi
- ⑦ Omega di rinforzo
- ⑧ Tubolare perimetrale del telo

**TIPOLOGIE DI
INSTALLAZIONE
E INGOMBRI**

H.P.: l'altezza del passaggio è pari a $H - 250$ mm.
In presenza dell'automazione a bordo/traino si riduce di ulteriori 70 mm.



Telaio oltre luce

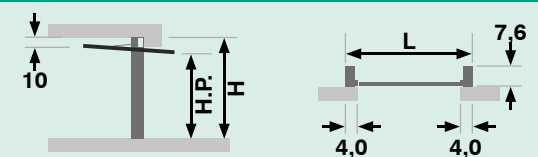

Telaio in luce

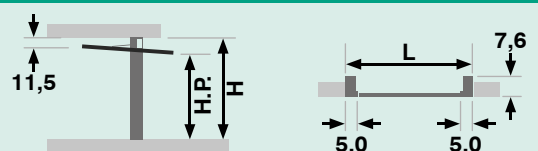

Vista interna

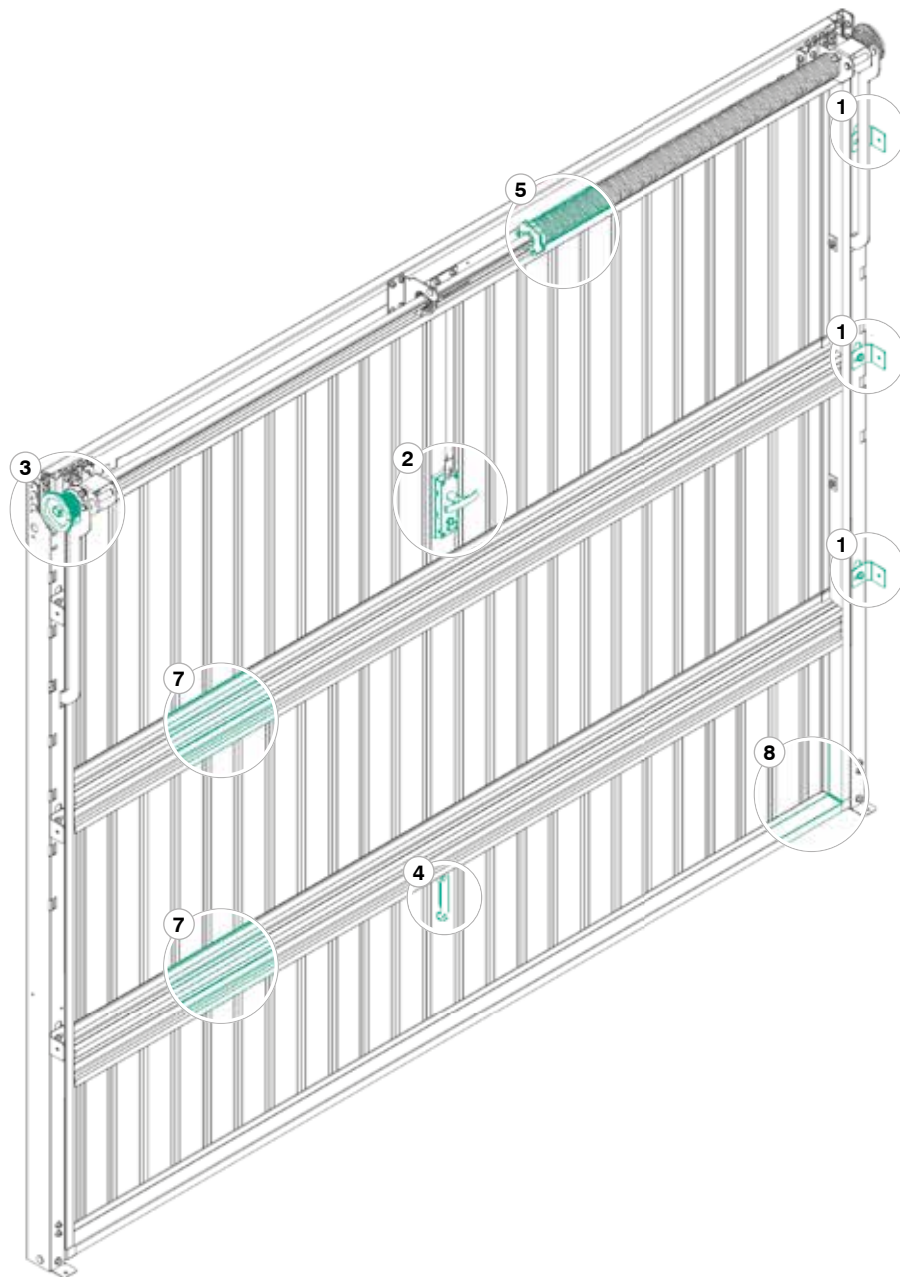

7 Omega di rinforzo

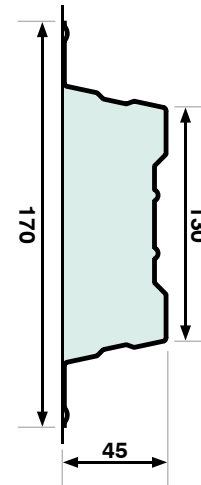

8 Tubolare perimetrale del telo

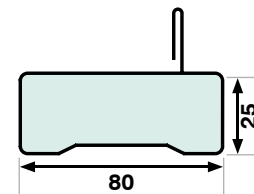

Sezione montante con particolare del cuscinetto e dispositivo paracadute

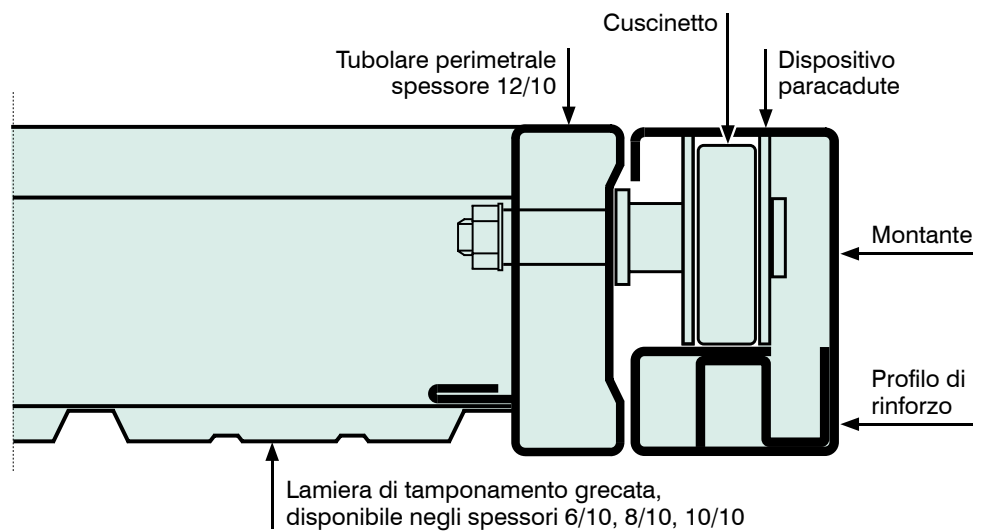



Modello debordante

Apertura dell'anta standard con la caratteristica di ingombrare per circa 2/3 dell'altezza internamente e 1/3 esternamente. Disponibile con tutta la gamma dei nostri montanti.



**TORSION
50**



**SLIM
65**



**COMPACT
85**



**NORMAL
105**



**MAXI
125**



Modello non debordante

Apertura dell'anta completamente rientrante utilizzata in presenza di un foro ad arco, nel caso di basculanti che si intersecano o in prossimità di un passaggio pedonale. Disponibile con montanti Normal 105 e Maxi 125.



**NORMAL
105**



**MAXI
125**



Modello snodata

Apertura dell'anta a impacchettamento utilizzata quando le altezze sono considerevoli, permettendo di sfruttare al meglio lo spazio, garantendo il miglior passaggio utile. Disponibile con montanti Normal 105 e Maxi 125.



**NORMAL
105**







**MAXI
125**







Le porte basculanti vengono verniciate nel modernissimo impianto di verniciatura automatizzato, con l'utilizzo di polveri epossidiche e poliesteri, ad applicazione elettrostatica e polimerizzazione a circa 200°.

A tabella Sandrini disponibili 42 colori RAL.







RAL tabella A

| | | | | | |
|--|---|---|---|--|---|
|  |  |  |  |  |  |
| RAL 9005 | RAL 9001 | RAL 9002 | RAL 9010 | RAL 9016 | RAL 1013 |
|  |  |  |  |  |  |
| RAL 8003 | RAL 8011 | RAL 8014 | RAL 8016 | RAL 8017 | RAL 8019 |
|  |  |  |  |  |  |
| RAL 7001 | RAL 7005 | RAL 7016 | RAL 7035 | RAL 7038 | RAL 7044 |
|  |  |  |  |  |  |
| RAL 6005 | RAL 6009 | RAL 6011 | RAL 6012 | RAL 6018 | RAL 6019 |
|  |  |  |  |  | |
| RAL 5003 | RAL 5007 | RAL 5010 | RAL 5015 | RAL 6002 | |

RAL tabella B

| | | | | | | |
|--|---|---|---|--|---|---|
|  |  |  |  |  |  |  |
| RAL 3005 | RAL 3003 | RAL 3000 | RAL 2002 | RAL 1004 | RAL 1007 | RAL 1021 |

RAL tabella C - Colori gotici

| | | | | | |
|--|---|---|---|--|---|
|  |  |  |  |  |  |
| G008 | M014 | G007 | G012 | G006 | V013 |



Le tinte raffigurate sono indicative, per la scelta definitiva consultare la nostra tabella colori.

**PREDISPOSIZIONE ALL'AUTOMAZIONE A BORDO MANTO**

Predisposizione a un motore: fino a L 3200 mm - senza porta pedonale.

Predisposizione a due motori: oltre a L 3200 mm - con porta pedonale.

Tipo base universale con staffe alte**1 2 3**

Completa di guide di scorrimento laterali, rinforzate con angolare 36x30 mm - spessore 3 mm, applicazione di due staffe superiori per attacco del braccio motore con omega con rinforzo interno, senza guarnizioni laterali passive da 25 mm per franchi antischiacciamento.

Tipo universale base con staffe alte e guarnizioni laterali antischiacciamento**1 2 3 4**

Completa di guide di scorrimento laterali, rinforzate con angolare 36x30 mm - spessore 3 mm, applicazione di due staffe superiori per attacco del braccio motore con omega con rinforzo interno, guarnizioni laterali passive da 25 mm per franchi antischiacciamento.

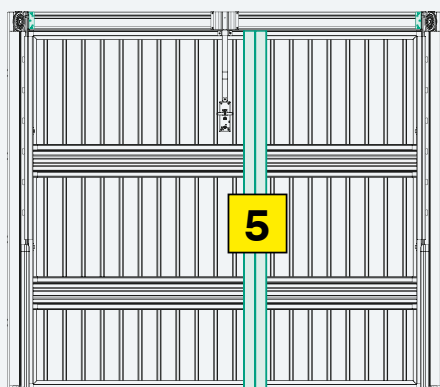
**Tipo universale con tubolari****1 2 3 4 5**

Completa di guide di scorrimento laterali, rinforzate con angolare 36x30 mm - spessore 3 mm, applicazione staffe superiori per attacco braccio motore, tubolari centrali o laterali 60x10 accoppiati per applicazione longherone/i, guarnizioni laterali passive da 25 mm per franchi antischiacciamento.

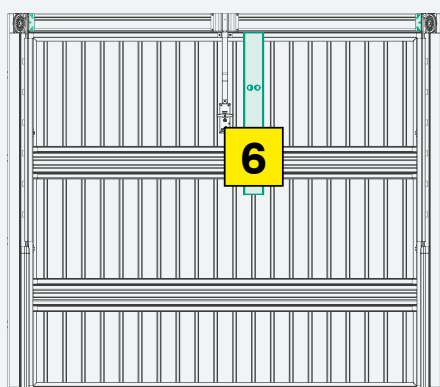
**Tipo universale con longherone****1 2 3 4 6**

Completa di guide di scorrimento laterali rinforzate con angolare 36x30 mm - spessore 3 mm, applicazione staffe superiori per attacco braccio motore, longherone/i centrale o laterali, guarnizioni laterali passive da 25 mm per franchi antischiacciamento.

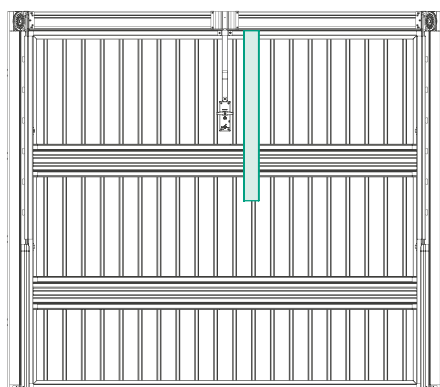
PREDISPOSIZIONE ALL'AUTOMAZIONE A TRAINO

Non applicabile a basculanti:

- oltre a L 3200 mm;
- con porta pedonale;
- con modello non debordante.

Tipo universale per traino

Completa di guide di scorrimento laterali rinforzate con angolare 36x30 mm - spessore 3 mm, applicazione di tubolare centrale da 80x15 mm per fissaggio del braccio curvo, guarnizioni laterali passive da 25 mm per franchi antischiacciamento.

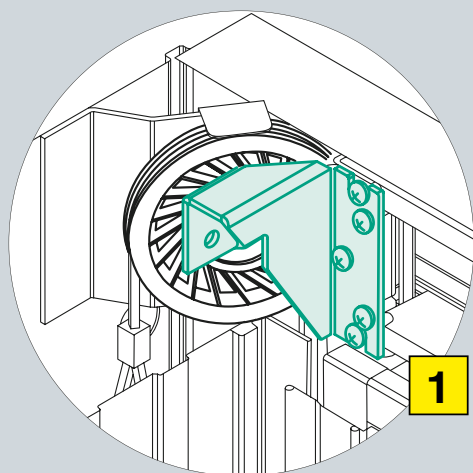

1 Particolare della staffa superiore per attacco braccio motore

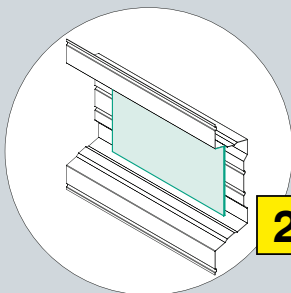

2 Particolare del rinforzo omega interno spessore 15/10

SEZIONE MONTANTE CON PARTICOLARE:

- 3** ANGOLARE DI RINFORZO
- 4** GUARNIZIONE LATERALE PASSIVA ANTISCHIACCIAMENTO

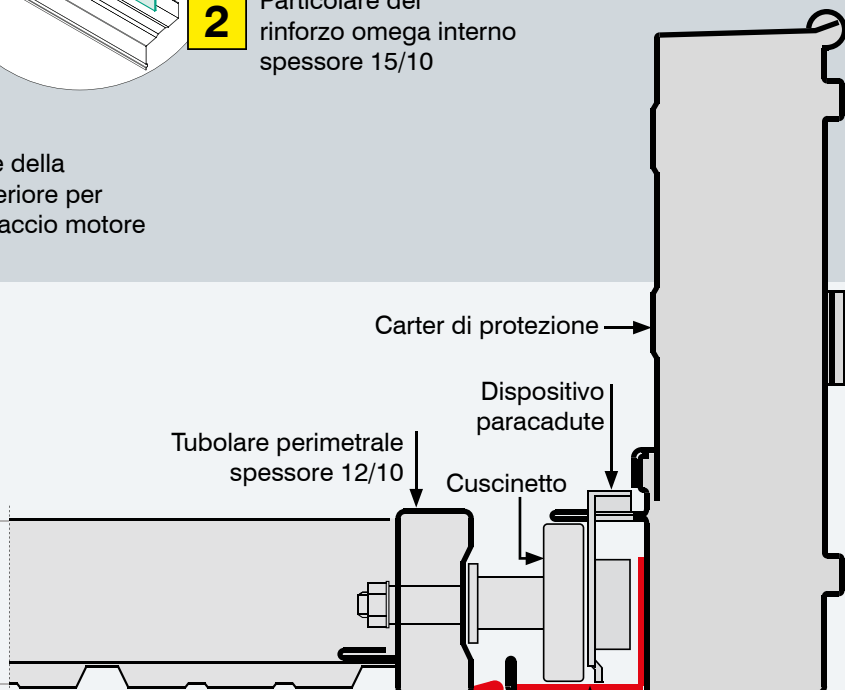

Particolare guarnizioni laterali passive antischiacciamento da 25 mm.



La guarnizione laterale passiva è applicata direttamente sul manto delle basculanti. In questo modo non viene ridotta la misura del passaggio in larghezza.



AUTOMAZIONE A BORDO MANTO 24V

Automazione a uno o due motori irreversibile a bassa tensione 24V, versione IP44. Funzionamento a uomo presente, completa di luce di cortesia e pulsante di apertura manuale posizionato sul carter interno del motore, centralina per comandi ausiliari, ricevente autoapprendimento e antenna incorporata, costa meccanica di sicurezza applicata nella parte inferiore dell'anta mobile, guarnizioni laterali passive da 25 mm per franchi antischiacciamento e n. 1 telecomando bicanale.

Su richiesta, sblocco motore esterno applicato alla serratura per manovre di emergenza. In caso di porta pedonale applicazione di microinterruttore di sicurezza.

Tutte le basculanti sono collaudate in fabbrica seguendo le norme vigenti.

Automazione ad un motore.

- fino a L 3200 mm.

Automazione a due motori.

- oltre L 3200 mm e fino L 6500 mm;
- anche in presenza di porta pedonale.



AUTOMAZIONE A TRAINO 24V

Automazione fornita in kit, installazione a soffitto, composto da un motoriduttore irreversibile a 24V con rilevamento ostacoli e inversione di marcia.

- Guida motore con staffe di ancoraggio a soffitto regolabili;
- centralina di controllo con ricevente radio incorporata, luce di cortesia e pulsante di apertura/chiusura;
- braccio curvo;
- telecomando quadricanale;
- supporto centrale da 80 mm per fissaggio braccio curvo;
- guarnizioni passive da 25 mm per franchi antischiacciamento.

Su richiesta, sblocco motore esterno applicato alla serratura per manovre di emergenza. In caso di porta pedonale applicazione di microinterruttore di sicurezza. Non installabile su basculanti:

- oltre a L 3200 mm;
- con porta pedonale;
- con modello non debordante.



Accessori automazione

Principali accessori:



Lampeggiante a parete



Fotocellula a parete



Selettore chiave



Lampeggiante led a bordo manto



Telecomando quadricanale



Telecomando bicanale



Pulsantiera digitale a parete



Tastiera radio a combinazione numerica



Ricevente in cassetta per altre utenze



Cartello segnaletico per accesso



Braccio curvo

Centralina



Telecomando quadricanale



Tastiera numerica



Motore montato su guida



Lampeggiante a led



Sblocco esterno



Fotocelle



Letture impronta digitale





Porte reversibili

In lamiera preverniciata, colore simil RAL 7035P ad un'anta reversibile, con battuta inferiore asportabile, maniglia antinfortunistica di colore nero e serratura con chiave tipo Patent, predisposta per cilindro di tipo europeo e per applicazione di maniglione antipanico. La porta tagliafuoco è dotata di n. 2 cerniere portanti di cui una con molla di autochiusura. Ogni porta viene fornita corredata di certificato di omologazione.



Maniglia Standard



Inserto chiave Patent

Lt = larghezza esterno telaio

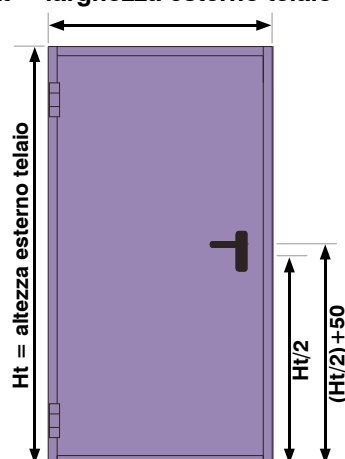

Sezione verticale

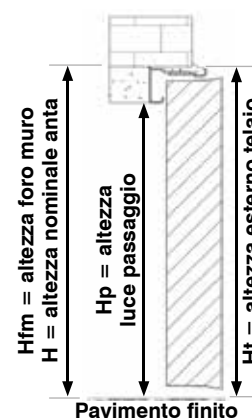

Sezione orizzontale anta singola



DIMENSIONI STANDARD

| Anta Nominale (L x H) | Foro Muro (Lfm x Hfm) | Luce Passaggio (Lp x Hp) | Esterno Telaio (Lt x Ht) |
|--------------------------|--------------------------|-----------------------------|-----------------------------|
| 800 x 2050 | 800 x 2060 | 715 x 2017 | 850 x 2050 |
| 890 x 2050 | 890 x 2060 | 805 x 2017 | 940 x 2050 |
| 990 x 2050 | 990 x 2060 | 905 x 2017 | 1040 x 2050 |
| 1300 x 2050 | 1300 x 2060 | 1215 x 2017 | 1350 x 2050 |
| 800 x 2140 | 800 x 2150 | 715 x 2017 | 850 x 2140 |
| 890 x 2140 | 890 x 2150 | 805 x 2017 | 940 x 2140 |
| 990 x 2140 | 990 x 2150 | 905 x 2017 | 1040 x 2140 |
| 1300 x 2140 | 1300 x 2150 | 1215 x 2017 | 1350 x 2140 |

Porte reversibili

In lamiera preverniciata, colore simil RAL 7035P ad un'anta reversibile, con battuta inferiore asportabile, maniglia antinfortunistica di colore nero e serratura con chiave tipo Patent, predisposta per cilindro di tipo europeo e per applicazione di maniglione antipanico.



Maniglia Standard



Inserto chiave Patent

Lt = larghezza esterno telaio

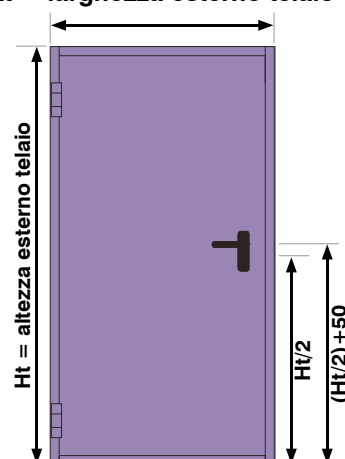

Sezione verticale

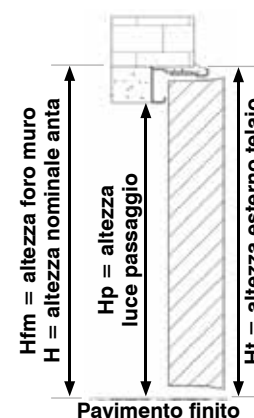

Sezione orizzontale anta singola

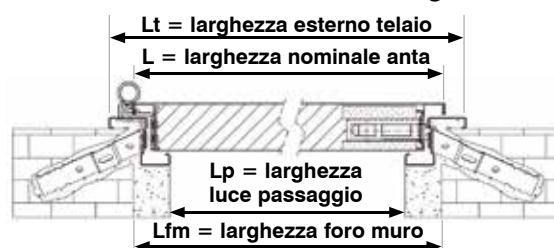

DIMENSIONI STANDARD

| Anta Nominale (L x H) | Foro Muro (Lfm x Hfm) | Luce Passaggio (Lp x Hp) | Esterno Telaio (Lt x Ht) |
|--------------------------|--------------------------|-----------------------------|-----------------------------|
| 800 x 2050 | 800 x Lfm2060 | 715 x 2017 | 850 x 2050 |
| 890 x 2050 | 890 x 2060 | 805 x 2017 | 940 x 2050 |
| 990 x 2050 | 990 x 2060 | 905 x 2017 | 1040 x 2050 |
| 800 x 2140 | 800 x 2150 | 715 x 2017 | 850 x 2140 |
| 890 x 2140 | 890 x 2150 | 805 x 2017 | 940 x 2140 |
| 990 x 2140 | 990 x 2150 | 905 x 2017 | 1040 x 2140 |

MANIGLIONI ANTIPANICO

Maniglione antipanico standard modello TECNO. É il classico maniglione antipanico, economico, di facile montaggio e dal perfetto funzionamento. Disponibile anche una versione con barra di colore rosso.

Maniglione antipanico standard modello TECNO PLUS.

Indispensabile quando serve un ingombro ridotto, ad esempio nella apertura di ante a 90°. Disponibile anche una versione con barra di colore rosso.



N.B. La fornitura del maniglione antipanico, disgiuntamente dalla porta, potrebbe avvenire con un modello diverso.

CHIUDIPIORTA

Chiudiporta aereo di colore argento con braccio a compasso, dotato di regolazione laterale della velocità e dell'urto di chiusura.



OBLÒ RETTANGOLARI O CIRCOLARI

Disponibili nelle misure: L 300 x H 400 mm, L 400 x H 600 mm oppure Ø 280 mm con vetro REI 60 o REI 120, oppure con vetro stratificato o retinato. Per le sole porte multiuso.



GRIGLIE DI AERAZIONE PER PORTE MULTIUSO

Le griglie sono disponibili nella misura standard L 400 x H 100 mm, L 453 x H 90 mm, L 540 x H 240 mm e L 450 x H 377 mm, oppure anche con misure speciali a richiesta.

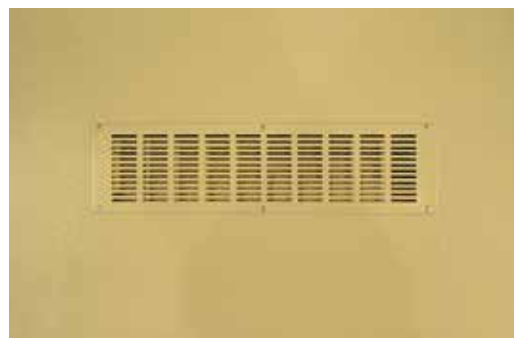

FORI DI AERAZIONE PER PORTE MULTIUSO

I fori di aerazione sono disposti sui quattro angoli dell'anta in un gradevole disegno ornamentale.



COLORI RAL DISPONIBILI PORTE REI E MULTIUSO



PORTE CANTINA



Porte reversibili

Porte in monolamiera in acciaio zincato. Il battente è realizzato in lamiera pressopiegata a nervature verticali, rinforzato da tre profili collocati rispettivamente in alto, in basso e al centro, corredato di doppia fila di fori di aerazione, completo di serratura tipo Yale.

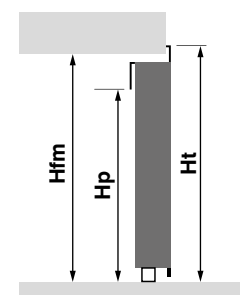
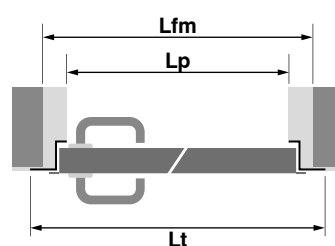

DIMENSIONI STANDARD

| Anta Nominale (L x H) | Foro Muro (Lfm x Hfm) | Luce Passaggio (Lp x Hp) | Esterno Telaio (Lt x Ht) |
|--------------------------|--------------------------|-----------------------------|-----------------------------|
| 700 x 2000/2100 | 720 x 2000/2100 | 675 x 1975/2075 | 780 x 2030/2130 |
| 800 x 2000/2100 | 820 x 2000/2100 | 775 x 1975/2075 | 880 x 2030/2130 |
| 900 x 2000/2100 | 920 x 2000/2100 | 875 x 1975/2075 | 980 x 2030/2130 |

LA NOSTRA POLITICA COMMERCIALE

**QUALITÀ
E SERVIZIO.
TUTTO
COMPRESO
NEL PREZZO.**

- **Tutte le porte vengono costruite a centimetro.**
Permettono quindi di sfruttare tutta la larghezza disponibile.
- **Telaio tubolare perimetrale da 60 x 25 mm, spessore 12/10.**
- **Omega di rinforzo interni da 130 mm.**
- **Spalle profilate in un unico pezzo, con angolare di serie, spessore totale 5,4 mm sul punto di spinta del cuscinetto, in modo da sopportare la spinta di un'eventuale motorizzazione.**
- **Cuscinetto d'acciaio con dispositivo paracadute d'emergenza** che in caso di anomalie evita la caduta del telo.
- **Cavetti porta pesi certificati.**
- **Tutte le porte sono certificate CE.**

**CERTIFICAZIONI
CONFORMITÀ
EUROPEA**



**GARANZIA
PLUS**

Sottoscrivi al momento dell'installazione, eseguita dal nostro personale qualificato, il contratto di manutenzione direttamente con noi. Questo ti darà diritto a 2 anni in più di garanzia.

La nostra esclusiva garanzia commerciale Plus che si aggiunge a quella prevista per legge.

GARANZIA PLUS

Altro **plus della Sandrini** è la propria garanzia commerciale oltre a quella prevista per legge:

- + 2 anni sulla struttura metallica;
- + 2 anni sulla verniciatura a polveri;
- + 2 anni sulla verniciatura all'acqua dei rivestimenti in legno;

Una ulteriore dimostrazione dell'elevato standard qualitativo raggiunto dall'azienda !!

SERVIZIO ASSISTENZA

Arriva per ultima ma è anche questa una fase cruciale del percorso di fornitura al cliente. Ci occupiamo direttamente del servizio di posa e assistenza, che viene gestito da personale formato e qualificato.

L'elemento fondamentale per la soddisfazione del cliente è per noi la capacità di sapersi distinguere e fidelizzare il cliente rispondendo in maniera tempestiva alle sue richieste.

Il servizio clienti è sempre a disposizione per richiedere qualsiasi informazione.



0364 361238





Da un'idea di oltre 30 anni fa, alla crescita di una realtà che coinvolge oggi tutti noi. Quic'è tutto l'orgoglio di far parte di una famiglia. E l'abbiamo costruita noi.





PORTE DA GARAGE

Via Vanzolino - 25052 Piancogno (BS)
Tel. +39 0364 368908 Fax. +39 0364 360724

